

Riscaldatore radiante WDH-240GT

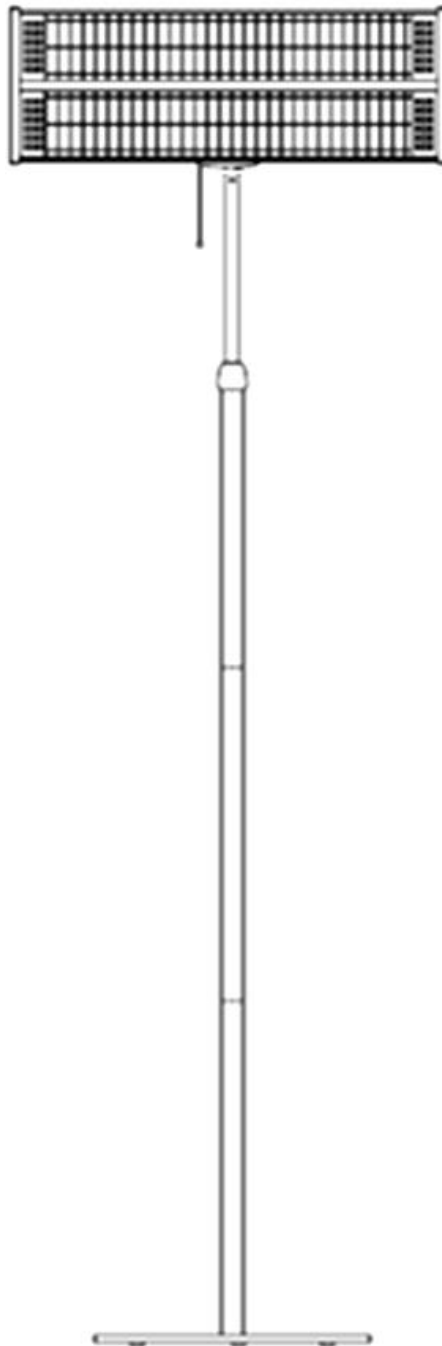

Caro cliente,

Avete scelto un prodotto di alta qualità. Per assicurarsi di ottenere un sacco di divertimento da questo prodotto, ecco qualche altro consiglio:

In caso di problemi:

Speriamo che il dispositivo soddisfi le vostre aspettative! Se, nonostante la massima cura possibile, ci fosse motivo di lamentarsi, vi chiediamo di contattarci brevemente, poiché siamo molto preoccupati per la vostra soddisfazione e vorremmo chiarire qualsiasi malinteso.

Importanti istruzioni di sicurezza:

- Si prega di notare che il riscaldatore radiante può diventare molto caldo durante il funzionamento, quindi mantenere sempre una distanza sufficiente. In particolare anche agli oggetti infiammabili o facilmente infiammabili!
- Non posizionare/montare il riscaldatore radiante direttamente vicino a una presa di corrente!
- Non utilizzare mai il riscaldatore radiante su superfici in movimento, oggetti o veicoli! C'è il rischio che il riscaldatore radiante si rovesci.
- Si raccomanda di utilizzare una fonte di alimentazione separata (presa) per l'alimentazione del riscaldatore radiante. (Si prega di non utilizzare prese multiple per il funzionamento del riscaldatore radiante).
Inoltre, assicuratevi che il cavo di alimentazione sia sempre posato ad una distanza sufficiente dalla fonte di calore.
- Sorvegliare il riscaldatore radiante quando i bambini si trovano nelle vicinanze dell'apparecchio!
- Attenzione all'elettricità, non camminare o inserire mai oggetti nell'unità!
- Non posizionare alcun oggetto sopra o direttamente davanti al riscaldatore radiante!
- Si prega di assicurare uno spazio sufficiente intorno al dispositivo!
- Solo il personale qualificato o gli elettricisti possono aprire l'apparecchio!
- Assicurarvi che non entri umidità nel dispositivo!
- Il riscaldatore radiante non deve essere utilizzato nelle immediate vicinanze di vasche da bagno, lavabi o piscine!
- Utilizzare solo la tensione raccomandata per il funzionamento dell'apparecchio!
- Assicurarvi che il cavo di alimentazione sia srotolato (slegato) prima di collegarlo alla presa di corrente!
- Assicurarvi che la spina sia pulita e correttamente collegata alla presa prima di utilizzare l'apparecchio!
- Non avvicinatevi mai alla spina o alla presa con le mani bagnate!
- Non riparare da soli i cavi difettosi o danneggiati sul dispositivo, potreste subire una grave scossa elettrica!
- Assicurarvi che le sostanze altamente infiammabili (es. gas/olio ecc.) non si trovino mai nelle vicinanze dell'apparecchio!
- Assicurarvi che l'area sopra e intorno all'unità rimanga sempre libera da polvere, ragnatele e detriti simili per prevenire l'accensione accidentale (incendio)!
- Se il cavo di collegamento di questo dispositivo è danneggiato, deve essere sostituito dal produttore o dal suo servizio clienti o da una persona qualificata allo stesso modo per evitare pericoli.
- Questo apparecchio non è destinato all'uso da parte di persone (compresi i bambini) con ridotte capacità fisiche, sensoriali o mentali, o con mancanza di esperienza e/o conoscenza, a meno che non siano state supervisionate o istruite sull'uso dell'apparecchio da una persona responsabile della loro sicurezza.
- Se non utilizzate l'apparecchio per un periodo di tempo prolungato, spegnetelo e staccate la spina!

- Si prega di mantenere sempre una distanza sufficiente da pareti, soffitti, pavimenti e oggetti. A seconda del materiale, raccomandiamo una distanza minima davanti di almeno 150 cm e di lato o verso l'alto di almeno 0,5 metri! L'altezza di installazione deve essere di almeno 180 cm.

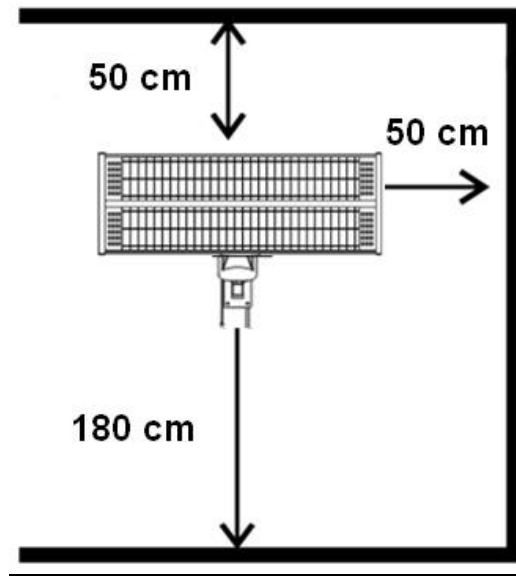

Si prega di spegnere immediatamente l'apparecchio e di scollegarlo dall'alimentazione se qualcosa sembra non funzionare! In questo caso, contattate uno specialista e non cercate di riparare il dispositivo da soli!

Esempio: Il fusibile della casa è saltato durante il funzionamento del riscaldatore radiante.

Descrizione delle parti del dispositivo:

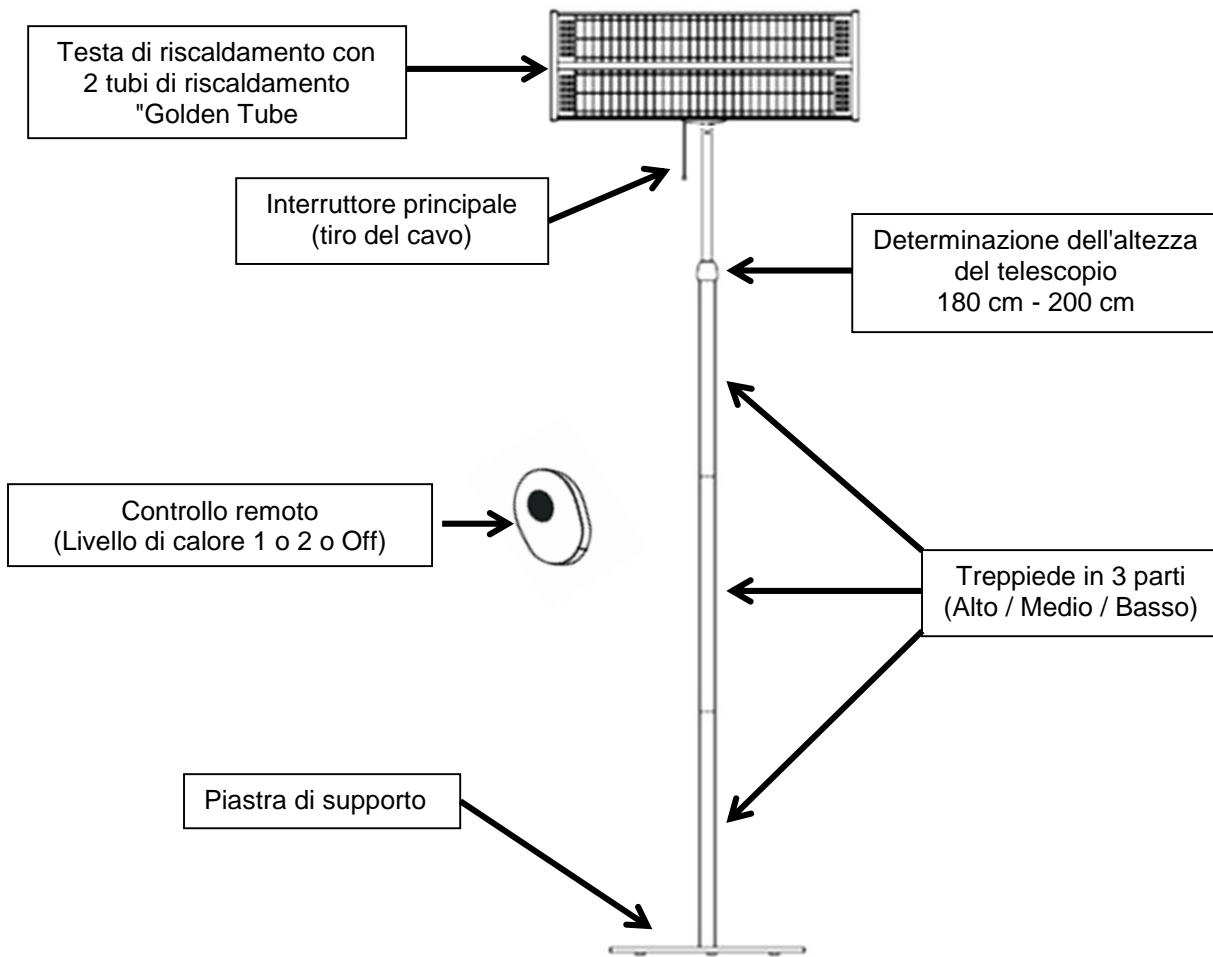

Vista dettagliata della testa di riscaldamento:

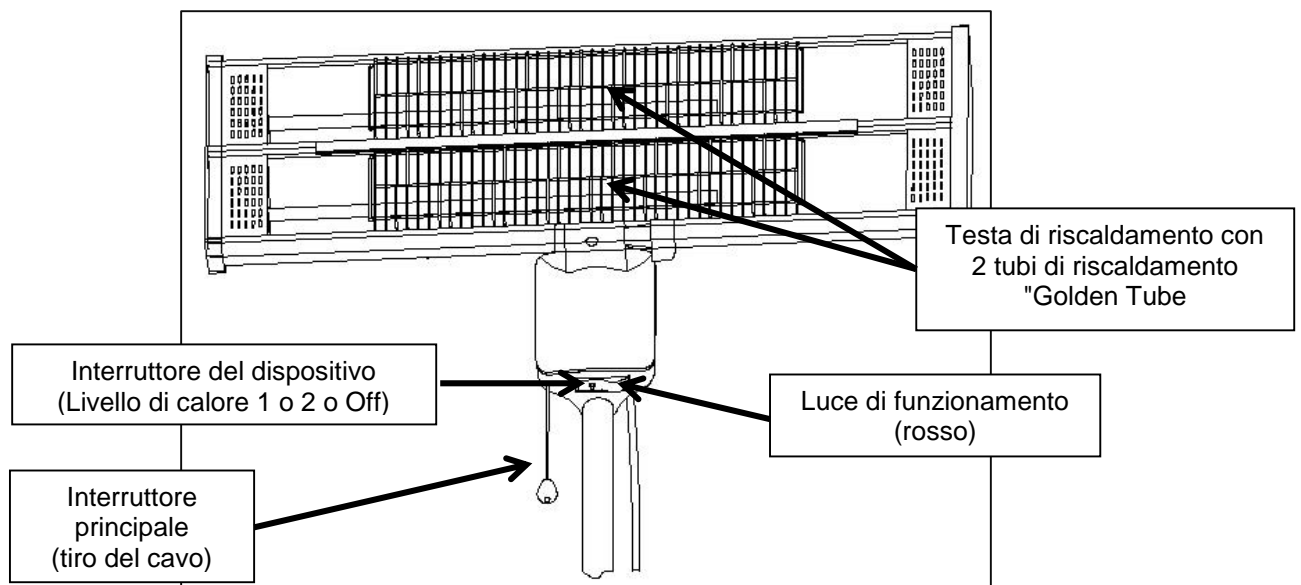

Istruzioni per il montaggio:

1. Montaggio sul treppiede

- 1.1. Togliete la piastra di base rotonda dall'imballaggio e mettete il lato con il feltro protettivo sul pavimento.

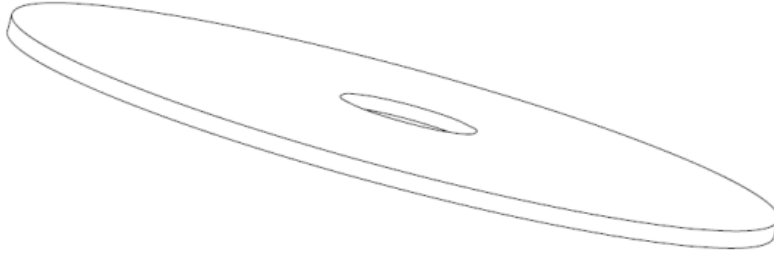

- 1.2. Successivamente, è necessario collegare (avvitare) le tre (3) parti del treppiede insieme. Assicuratevi che il blocco dell'altezza del telescopio sia in alto.

Nota: le tre parti del treppiede non possono essere avvitate insieme in qualsiasi ordine. Ci sono fili corti e lunghi. La filettatura corta appartiene/si adatta alla piastra di base!



- 1.3. Poi avvitarlo alla filettatura centrale della piastra di base.

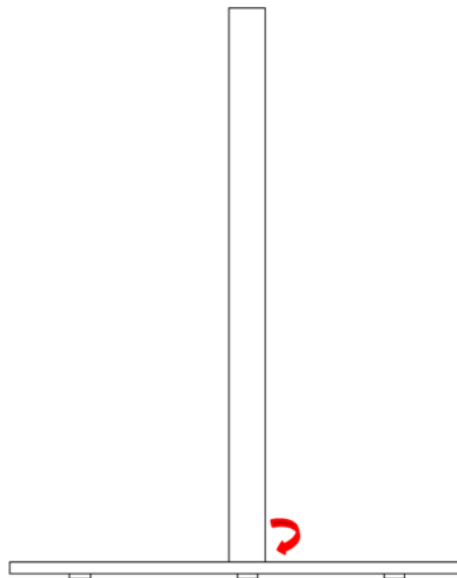

- 1.4. Dopo aver avvitato saldamente il supporto alla piastra di base, è ora possibile inserire la testa di riscaldamento nel supporto telescopico dall'alto. Assicurarsi che il foro di apertura per la vite a brugola di bloccaggio sia (diventi) visibile attraverso la controapertura della testa di riscaldamento! Ora stringete (chiudete) il dispositivo di bloccaggio dell'altezza del telescopio.

- 1.5. Infine, è necessario fissare la testa di riscaldamento con la vite a brugola in dotazione (M6X10):

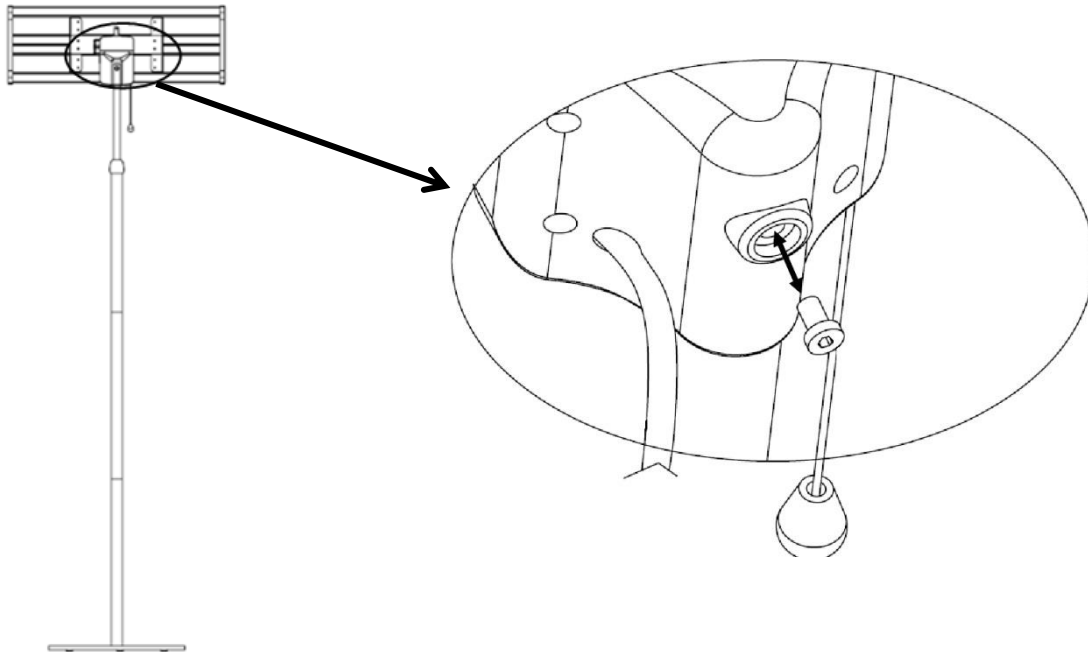

- 1.6. Assicurarsi sempre che la testa di riscaldamento sia in posizione orizzontale prima di avviare l'apparecchio!

Istruzioni per l'uso:

2. Commissioning

- 2.1. Inserire correttamente la spina di alimentazione nella presa di corrente.
- 2.2. Accendere l'unità tirando l'interruttore principale (tiro del cavo). Il dispositivo segnala quindi che è pronto per il funzionamento con l'accensione della luce rossa di funzionamento.
- 2.3. L'interruttore del dispositivo si trova accanto alla luce rossa di funzionamento. Con questo si può commutare il funzionamento nella seguente sequenza (circuito):
- Livello 1 (potenza di riscaldamento 1.200 Watt)
 - Fase 2 (potenza di riscaldamento 2.400 Watt)
 - Da

Il telecomando in dotazione funziona anche secondo la commutazione a un tasto nell'ordine sopra elencato!

Il telecomando ha bisogno di due batterie AAA (Micro) (non incluse)!

3. Pulizia e stoccaggio

Si prega di scollegare sempre il riscaldatore dalla rete e di lasciarlo raffreddare completamente prima di effettuare qualsiasi lavoro di pulizia!

3.1 Pulizia dell'alloggiamento e del riflettore parabolico:

- Usare un panno morbido e umido per pulire l'esterno dell'alloggiamento.
- Usate solo detergenti delicati per pulire il vostro riscaldatore radiante.
- Assicuratevi anche che non vengano utilizzati detergenti aggressivi, che possono danneggiare il vostro dispositivo!
- Assicuratevi che l'acqua non entri mai nel vostro riscaldatore radiante!

3.2 Stoccaggio:

- Si consiglia di reimpaccare l'unità nella sua scatola originale per la conservazione.
- Conservare il riscaldatore radiante in un luogo/spazio asciutto e sufficientemente ventilato.

4. Altre importanti note operative

- 4.1. Non staccare la spina tirando il cavo di alimentazione!
- 4.2. Non usare repellente per insetti, olio spray, vernice spray, ecc. vicino al riscaldatore. Questo può portare a danni al dispositivo o addirittura al fuoco!
- 4.3. Non posizionare l'apparecchio su superfici inclinate o irregolari!
- 4.4. Assicurarsi che il cavo di alimentazione non passi mai davanti al riscaldatore o che il cavo di alimentazione non sia avvolto intorno all'elemento riscaldante.
- 4.5. Non far funzionare il riscaldatore con un timer o un controllo simile. Questo può provocare danni all'unità o addirittura un incendio.
- 4.6. Anche se il riscaldatore radiante è protetto contro gli spruzzi d'acqua (IP55), non utilizzarlo in caso di pioggia e/o altre condizioni di umidità!
- 4.7. Tenere sempre pulito o privo di polvere il riflettore dietro il tubo riscaldante. Altrimenti questo può portare ad una perdita di potenza del riscaldatore radiante!
- 4.8. All'inizio dell'operazione di riscaldamento, possono apparire macchie scure sul tubo di riscaldamento per un breve periodo. Questo è normale e non rappresenta un malfunzionamento o un deterioramento delle prestazioni del riscaldamento.

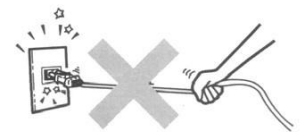

Dati tecnici

Nome del modello:	WDH-240GT
Tensione:	220V - 240V / 50Hz
Max. Consumo energetico:	2.400 W
Altezza completa di treppiede:	2.100 mm - 2.300 mm (regolabile)
Larghezza e profondità complete di supporto (W/D)	700 x 460 mm
Dimensioni della testa di riscaldamento (H/W/D):	250 x 700 x 230 mm
Valutazione dell'impermeabilità:	IP55
Peso:	16,5 kg (treppiede incluso) / 3,7 kg (solo testa riscaldante)

Ci possono essere deviazioni nei dati tecnici!

Altro

Dichiarazione di garanzia:

A prescindere dai diritti di garanzia previsti dalla legge, il produttore concede una garanzia secondo le leggi del vostro paese, ma almeno 1 anno (in Germania 2 anni per i privati). L'inizio della garanzia è la data di vendita del dispositivo all'utente finale.

La garanzia copre solo i difetti che sono dovuti a materiale o difetti di fabbricazione.

Le riparazioni in garanzia possono essere effettuate solo da un centro di assistenza autorizzato. Per fare la vostra richiesta di garanzia, vi preghiamo di allegare lo scontrino originale (con la data di vendita).

Sono esclusi dalla garanzia:

- Normale usura
- Uso improprio, come il sovraccarico del dispositivo o accessori non approvati.
- Danni dovuti a influenze esterne, uso della forza o di oggetti estranei
- Danni causati dall'inosservanza delle istruzioni per l'uso, ad esempio il collegamento alla tensione di rete sbagliata o l'inosservanza delle istruzioni di montaggio.
- Apparecchiature completamente o parzialmente smontate

Conformità:

Il riscaldatore radiante è stato testato e se stesso e/o le sue parti sono state fabbricate secondo le seguenti norme (di sicurezza):

Testato da Dekra "GS" e naturalmente con conformità CE (LVD + EMC).

Sicurezza testata secondo: EN 60335-1:2012+A11:2014+A13:2017
EN 60335-2-30:2009+A11:2012
EN 62233:2008
AfPS GS 2014:01 IPA

CE (LVD) Conformità testata secondo: EN 60335-1:2012+A11:2014+A13:2017
EN 60335-2-30:2009+A11:2012
EN 62233:2008

Conformità CE (EMC) testata secondo: EN 55014-1:2006+A1:2009+A2:2011
EN 55014-2:1997+A1:2001+A2:2008
EN 55014-2:2015
EN 61000-3-2:2014
EN 61000-3-3:2013

Corretto smaltimento di questo prodotto:



All'interno dell'UE, questo simbolo indica che questo prodotto non deve essere smaltito con altri rifiuti domestici. Le apparecchiature di scarto contengono preziosi materiali riciclabili che dovrebbero essere riciclati. Inoltre, l'ambiente o la salute umana non devono essere inquinati dallo smaltimento incontrollato dei rifiuti. Pertanto, si prega di smaltire i vecchi dispositivi attraverso sistemi di raccolta adeguati o di inviare il dispositivo per lo smaltimento al luogo in cui è stato acquistato. Poi riciclano il dispositivo.

Vi auguriamo molto piacere con questo dispositivo

La vostra Aktobis AG

Conservare queste istruzioni per l'uso in un luogo sicuro!