

Chauffage radiant WDH-240GT

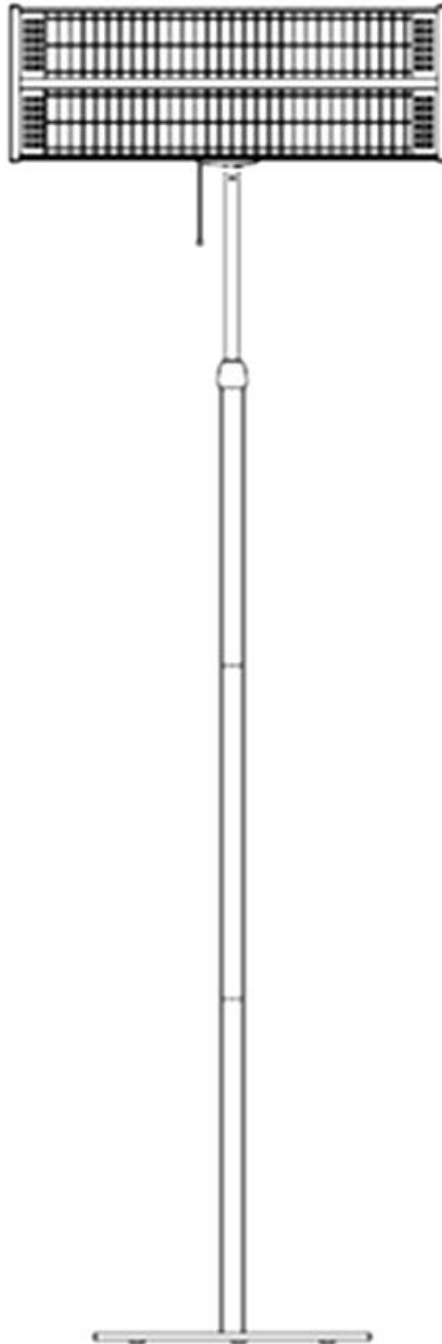

Cher client,

Vous avez choisi un produit de haute qualité. Pour que vous puissiez profiter pleinement de ce produit, voici quelques conseils supplémentaires :

En cas de problème :

Nous espérons que l'appareil répondra à vos attentes ! Si, malgré tout le soin apporté, vous deviez avoir des raisons de vous plaindre, nous vous demandons de nous contacter brièvement, car nous sommes très soucieux de votre satisfaction et souhaitons dissiper tout malentendu.

Instructions de sécurité importantes :

- Veuillez noter que le chauffage radiant peut devenir très chaud pendant le fonctionnement, gardez donc une distance suffisante à tout moment. En particulier aussi aux objets inflammables ou facilement inflammables !
- Ne pas placer/monter le radiateur radiant directement à côté d'une prise de courant !
- N'utilisez jamais le chauffage radiant sur des surfaces, des objets ou des véhicules en mouvement ! Il y a un risque que le radiateur radiant se renverse.
- Il est recommandé d'utiliser une source d'alimentation séparée (prise de courant) pour l'alimentation du chauffage radiant. (Veuillez ne pas utiliser de prises multiples pour le fonctionnement du chauffage radiant).
En outre, veuillez à ce que le câble d'alimentation soit toujours posé à une distance suffisante de la source de chaleur.
- Surveillez le chauffage radiant lorsque des enfants se trouvent à proximité de l'appareil !
- Attention à l'électricité, ne jamais entrer ou insérer des objets dans l'appareil !
- Ne pas placer d'objets sur ou directement devant le radiateur radiant !
- Veillez à ce qu'il y ait suffisamment d'espace/de dégagement autour de l'appareil !
- Seul le personnel qualifié ou les électriciens sont autorisés à ouvrir l'appareil !
- Veillez à ce que l'humidité ne pénètre pas dans l'appareil !
- Le radiateur radiant ne doit pas être utilisé à proximité directe de baignoires, de lavabos ou de piscines !
- N'utilisez que la tension recommandée pour le fonctionnement de l'appareil !
- Assurez-vous que le câble d'alimentation est déplié (délié) avant de le connecter à la prise de courant !
- Assurez-vous que la fiche est proprement et correctement connectée à la prise avant d'utiliser l'appareil !
- Ne vous approchez jamais de la fiche ou de la prise avec les mains mouillées !
- Ne réparez pas vous-même les câbles défectueux ou endommagés de l'appareil, vous pourriez recevoir un choc électrique grave !
- Veillez à ce que des substances hautement inflammables (par exemple, des gaz/huiles, etc.) ne se trouvent jamais à proximité de l'appareil !
- Veillez à ce que la zone sur et autour de l'appareil reste toujours exempte de poussière, de toiles d'araignée et de débris similaires afin d'éviter toute inflammation accidentelle (incendie) !
- Si le câble de raccordement de cet appareil est endommagé, il doit être remplacé par le fabricant ou son service clientèle ou par une personne de qualification similaire afin d'éviter tout danger.
- Cet appareil n'est pas destiné à être utilisé par des personnes (y compris les enfants) dont les capacités physiques, sensorielles ou mentales sont réduites, ou qui manquent d'expérience et/ou de connaissances, à moins qu'elles n'aient reçu une surveillance ou des instructions concernant l'utilisation de l'appareil par une personne responsable de leur sécurité.
- Si vous n'utilisez pas l'appareil pendant une période prolongée, éteignez-le et débranchez la fiche secteur !

- Veuillez toujours garder une distance suffisante par rapport aux murs, plafonds, sols et objets. En fonction du matériau, nous recommandons une distance minimale d'au moins 150 cm à l'avant et d'au moins 0,5 mètre sur le côté ou vers le haut ! La hauteur d'installation doit être d'au moins 180 cm.

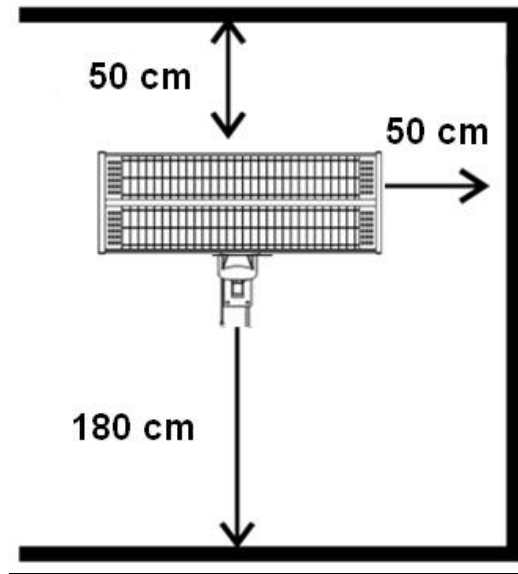

Veuillez éteindre l'appareil immédiatement et le déconnecter de l'alimentation électrique si quelque chose semble ne pas fonctionner ! Dans ce cas, veuillez contacter un spécialiste et n'essayez pas de réparer l'appareil vous-même !

Exemple : Le fusible de la maison a sauté pendant le fonctionnement du chauffage radiant.

Description des parties du dispositif :

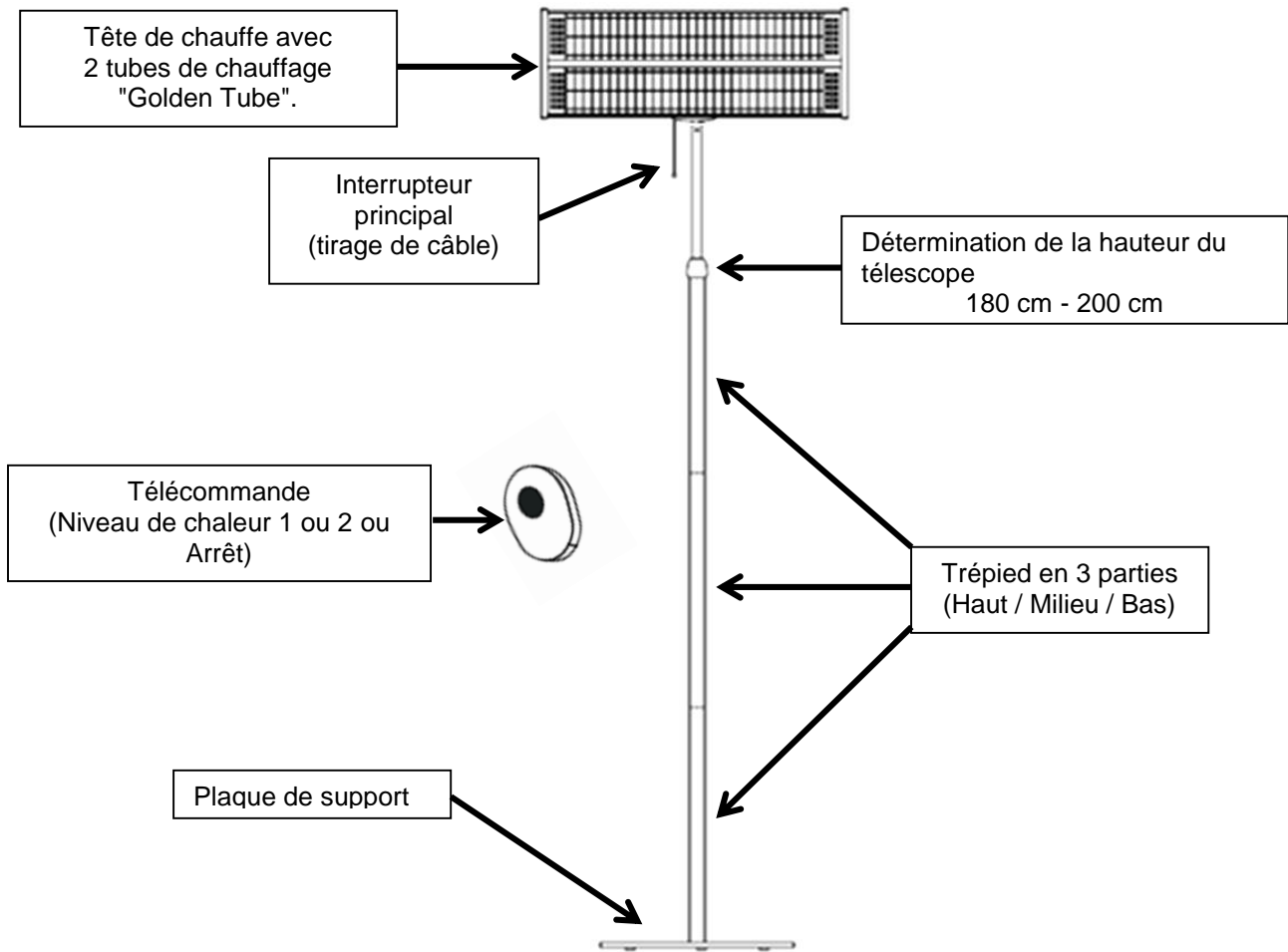

Vue détaillée de la tête de chauffe :

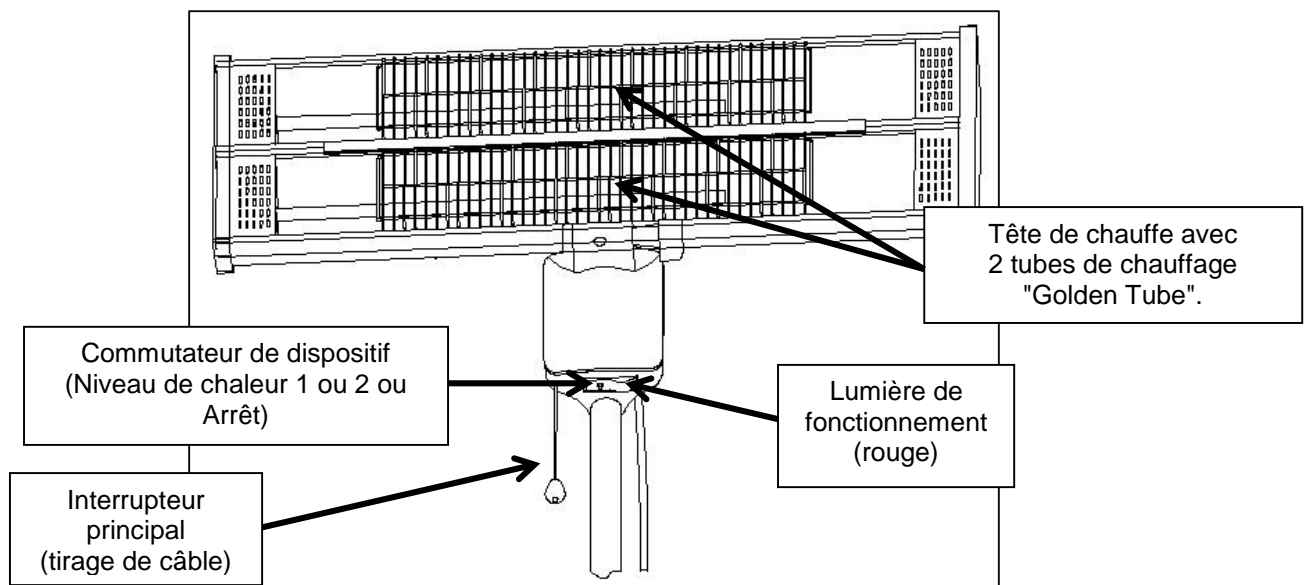

Instructions de montage :

1. Montage sur le trépied

- 1.1. Sortez la plaque de base ronde de l'emballage et posez le côté avec le feutre de protection sur le sol.

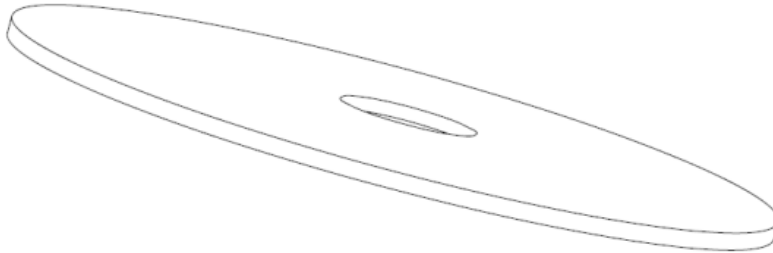

- 1.2. Ensuite, vous devez connecter (visser) les trois (3) parties du trépied ensemble. Assurez-vous que le verrouillage de la hauteur du télescope est en haut.
Remarque : Les trois parties du trépied ne peuvent pas être vissées ensemble dans n'importe quel ordre. Il existe des fils courts et des fils longs. Le filetage court s'insère dans la plaque de base !



- 1.3. Vissez-le ensuite au filetage central de la plaque de base.

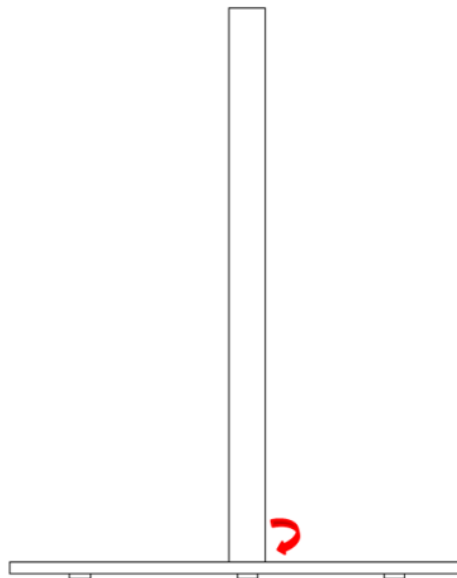

- 1.4. Après avoir vissé de manière stable le support sur la plaque de base, vous pouvez maintenant insérer la tête de chauffe dans le support télescopique par le haut. Assurez-vous que le trou d'ouverture de la vis Allen de verrouillage est (devient) visible à travers la contre-ouverture de la tête de chauffe ! Serrez maintenant (fermez) le dispositif de verrouillage de la hauteur du télescope.

- 1.5. Enfin, vous devez fixer la tête de chauffe avec la vis Allen (M6X10) fournie :

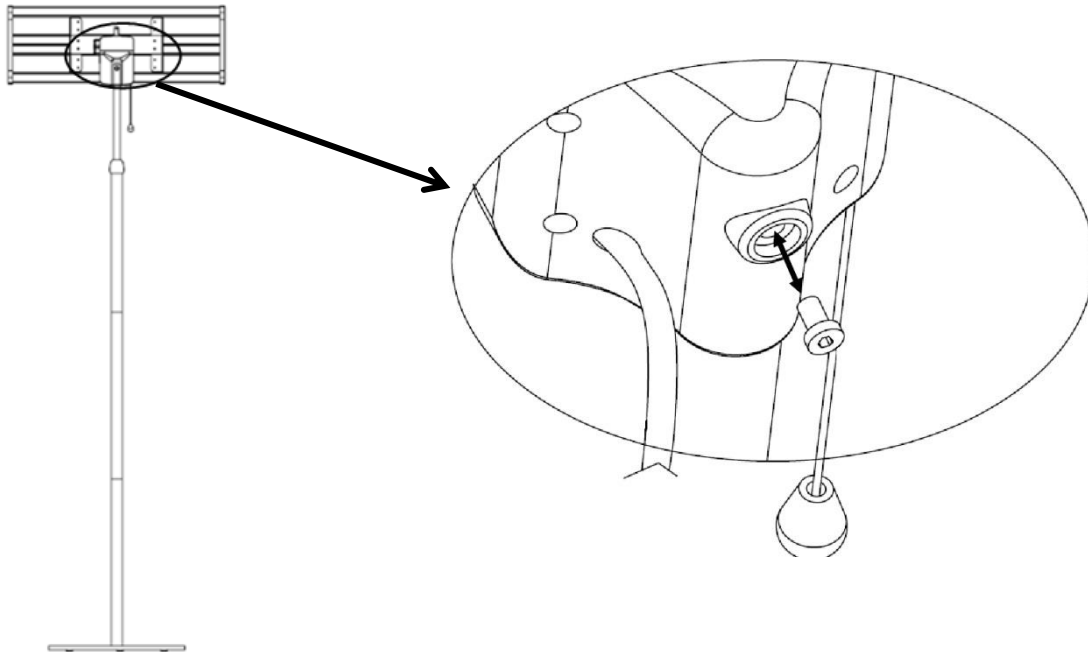

- 1.6. Assurez-vous toujours que la tête de chauffe est en position horizontale avant de mettre l'appareil en marche !

Mode d'emploi :

2. Mise en service

- 2.1. Insérez correctement la fiche d'alimentation dans la prise de courant.
- 2.2. Mettez l'appareil en marche en tirant sur l'interrupteur principal (câble de traction). L'appareil signale alors qu'il est prêt à fonctionner par l'allumage du voyant rouge de fonctionnement.
- 2.3. L'interrupteur de l'appareil est situé à côté du voyant de fonctionnement rouge. Avec cela, vous pouvez commuter l'opération dans la séquence suivante (circuit) :
- Niveau 1 (puissance de chauffe de 1 200 watts)
 - Phase 2 (puissance de chauffe de 2 400 watts)
 - De

La télécommande fournie fonctionne également selon la commutation à un bouton dans l'ordre indiqué ci-dessus !

La télécommande nécessite deux piles AAA (Micro) (non incluses) !

3. Nettoyage et stockage

Veillez toujours débrancher l'appareil du réseau et le laisser refroidir complètement avant de procéder à des travaux de nettoyage !

3.1 Nettoyage du boîtier et du réflecteur parabolique :

- Utilisez un chiffon doux et humide pour nettoyer l'extérieur du boîtier.
- N'utilisez que des produits de nettoyage doux pour nettoyer votre chauffage radiant.
- Veillez également à ne pas utiliser de produits de nettoyage agressifs, qui pourraient endommager votre appareil !
- Veillez à ce qu'aucune eau ne pénètre à l'intérieur de votre radiateur à tout moment !

3.2 Stockage :

- Nous vous recommandons de remballer l'appareil dans son carton d'origine pour le stocker.
- Stockez le radiateur radiant dans un endroit/espace sec et suffisamment ventilé.

4. Autres remarques importantes sur le fonctionnement

- 4.1. Ne débranchez pas la fiche secteur en tirant sur le câble d'alimentation !
- 4.2. N'utilisez pas d'insectifuge, d'huile en spray, de peinture en spray, etc. à proximité de l'appareil de chauffage. Cela peut entraîner des dommages à l'appareil ou même un incendie !
- 4.3. Ne pas placer l'appareil sur des surfaces inclinées ou inégales !
- 4.4. Veillez à ce que le câble d'alimentation ne passe jamais devant l'appareil ou qu'il ne soit pas enroulé autour de l'élément chauffant.
- 4.5. Ne faites pas fonctionner l'appareil avec une minuterie ou une commande similaire. Cela pourrait endommager l'appareil ou même provoquer un incendie.
- 4.6. Bien que le radiateur soit protégé contre les éclaboussures d'eau (IP55), ne l'utilisez pas sous la pluie et/ou dans d'autres conditions humides !
- 4.7. Maintenez toujours le réflecteur derrière le tube de chauffage propre ou dépoussiéré. Sinon, cela peut entraîner une perte de puissance du radiateur radiant !
- 4.8. Au début de l'opération de chauffage, des taches sombres peuvent apparaître sur le tube de chauffage pendant un court instant. Ce phénomène est normal et ne représente pas un dysfonctionnement ou une dégradation des performances du chauffage.

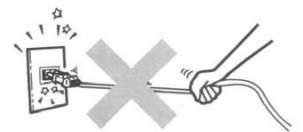

Données techniques

Nom du modèle :	WDH-240GT
Tension :	220V - 240V / 50Hz
Max. Consommation électrique :	2.400 W
Hauteur complète avec trépied :	2 100 mm - 2 300 mm (réglable)
Largeur et profondeur complètes avec support (W/D)	700 x 460 mm
Dimensions de la tête de chauffe (H/W/D) :	250 x 700 x 230 mm
Indice d'imperméabilité :	IP55
Poids :	16,5 kg (avec trépied) / 3,7 kg (tête chauffante uniquement)

Il peut y avoir des écarts dans les données techniques !

Autre

Déclaration de garantie :

Nonobstant les droits de garantie légaux, le fabricant accorde une garantie conforme à la législation de votre pays, mais d'au moins 1 an (en Allemagne, 2 ans pour les particuliers). Le début de la garantie est la date de vente de l'appareil à l'utilisateur final.

La garantie ne couvre que les défauts qui sont dus à des défauts de matériel ou de fabrication.

Les réparations sous garantie ne peuvent être effectuées que par un service clientèle agréé. Pour faire votre demande de garantie, veuillez joindre l'original du ticket de caisse (avec la date de vente).

Sont exclus de la garantie :

- Usure normale
- Une utilisation inappropriée, telle qu'une surcharge de l'appareil ou des accessoires non approuvés.
- Dommages dus à des influences extérieures, à l'usage de la force ou à des objets étrangers.
- Dommages causés par le non-respect du mode d'emploi, par exemple le raccordement à une tension de réseau erronée ou le non-respect des instructions de montage.
- Équipements entièrement ou partiellement démantelés

Conformité :

L'appareil de chauffage par rayonnement a été testé et lui-même et/ou ses pièces ont été fabriqués selon les normes (de sécurité) suivantes :

Testé par Dekra "GS" et bien sûr avec la conformité CE (LVD + EMC).

Sécurité testée conformément à : EN 60335-1:2012+A11:2014+A13:2017
EN 60335-2-30:2009+A11:2012
EN 62233:2008
AfPS GS 2014:01 PAH

CE (LVD) Conformité testée selon : EN 60335-1:2012+A11:2014+A13:2017
EN 60335-2-30:2009+A11:2012
EN 62233:2008

Conformité CE (EMC) testée selon: EN 55014-1:2006+A1:2009+A2:2011
EN 55014-2:1997+A1:2001+A2:2008
EN 55014-2:2015
EN 61000-3-2:2014
EN 61000-3-3:2013

Elimination correcte de ce produit :



Au sein de l'UE, ce symbole indique que ce produit ne doit pas être éliminé avec les autres déchets ménagers. Les équipements usagés contiennent des matériaux recyclables précieux qui doivent être recyclés. En outre, l'environnement ou la santé humaine ne doivent pas être pollués par une élimination incontrôlée des déchets. Par conséquent, veuillez vous débarrasser des anciens appareils par le biais de systèmes de collecte appropriés ou envoyez l'appareil à éliminer à l'endroit où vous l'avez acheté. Ce bureau recyclera ensuite l'appareil.

Nous vous souhaitons beaucoup de plaisir avec cet appareil

Votre Aktobis AG

Conservez ce mode d'emploi dans un endroit sûr !